

Van dit speeltoestel bestaat een TÜV- certificaat geldig voor Nederland en België.

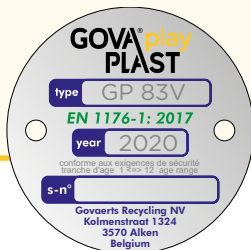

voorgemonteerd
geen montage nodig



veilig afgerond



verankering
muurbevestiging: verplicht
rug-tegen-rug: optioneel
set inbegrepen



verplaatsbaar
met transpallet

TÜV SUD BENELUX is een aangewezen keuringsinstelling (AKI) voor Nederland.

model	afm. B x L x H gewicht	
GP83P	45 x 118 x 91 cm +/- 64 kg	
GP83V	45 x 118 x 91 cm +/- 69 kg	

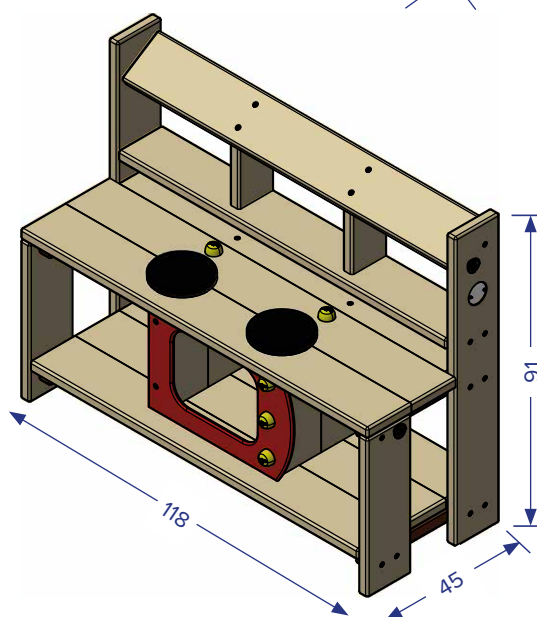
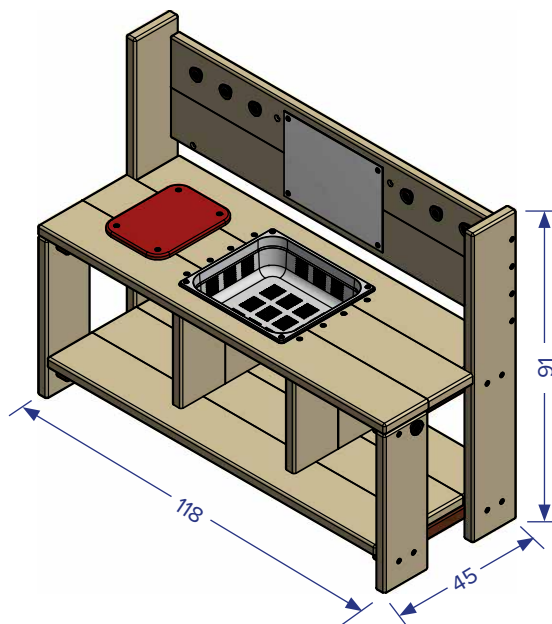

Plaatsing

Het keukentje bestaat uit twee delen die apart besteld kunnen worden. Beide delen worden kant en klaar geleverd.

De twee delen kunnen

- ofwel tegen een muur geplaatst worden.
Verankering is dan verplicht.
- ofwel rug tegen rug geplaatst worden en met elkaar worden verbonden.
Vermits deze constructie op zichzelf stevig staat kan u er in dit geval eventueel voor kiezen niet te verankeren.

Plaatsing steeds op een vlakke verharde ondergrond. Het toestel is niet geschikt om op een losse ondergrond te plaatsen (zandbak, schors, houtsnippers), tenzij een speciale onderconstructie tegen verzakken voorzien wordt.

Materiaalgebruik

- Govaplast massieve recycling kunststof (PE) planken in de massa gekleurd.
=> het materiaal wordt met een nabewerking **veilig afgerond** met een radius van +/- 5 mm
- In de massa gekleurd zwart & rood PE plaatmateriaal van 12,5 mm en 19 mm dik (UV-bestendig en kleurstabiel).
- RVS gepolijste spiegel 0.2 x 25 x 33.5 cm
- Geperforeerde rvs gootsteen (met gaatjes)
- RVS schroeven (6 mm en 8 mm).
- Verankeringsmateriaal (bestaande uit 4 L-haken, 4 nagelpluggen en 4 schroeven).
- Montagemateriaal RVS schroeven T40 8x80
- RVS verankeringsmateriaal 4 RVS nagelpluggen 8 x 100
- 2 montage blokjes met bijhorende RVS schroeven

Onderhoud

Het keukentje bevat geen bewegende delen. Het onderhoud van de kunststof beperkt zich tot een minimum, namelijk tot het schoonmaken met een lauw zeepopje en een spons of zachte borstel. Goed spoelen om alle vuil en te verwijderen. De vochtopname van de kunststof bedraagt minder dan 0.29% waardoor olie, vet en andere producten weinig of geen vlekken maken. Deze zeer geringe vochtopname houdt ook in dat mossen, algen en schimmels zich moeilijk of niet kunnen hechten en bijgevolg makkelijk verwijderbaar zijn.

Afspuiten met een hogedruk-reiniger met een maximale druk van 100 bar is mogelijk maar dient zoveel mogelijk vermeden te worden en is meestal ook niet nodig. Spuiten met een waaiervormige straal op minstens 30 cm afstand van de kunststof.

Nooit verven of beitsen want dat heeft qua bescherming geen enkele zin en bovendien zal er een zeer slechte hechting optreden.

Veiligheidszone

Er dient een obstakelvrije zone voorzien te worden van 150 cm rondom het toestel.

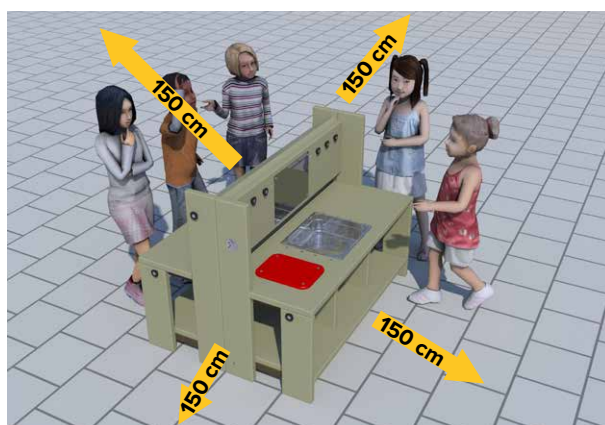
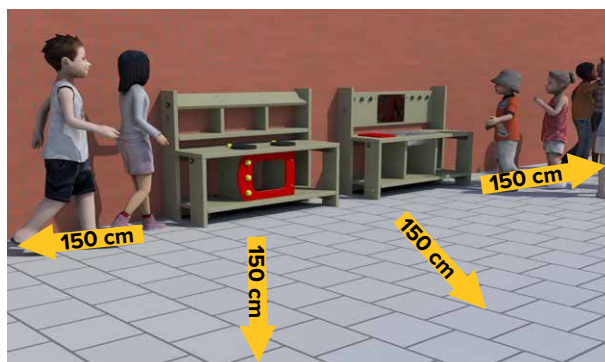

Geen valbrekende ondergrond vereist

Het speeltoestel heeft een vrije valhoogte van minder dan 60 cm. Daarom mag het toestel op een harde ondergrond geïnstalleerd worden.

Inspectievoorschriften

Visuele inspectie:

Afhankelijk van de intensiteit van het gebruik maandelijks tot wekelijks.

Functionele inspectie:

Afhankelijk van de intensiteit van het gebruik maandelijks tot 4-maandelijks.

Grote inspectie:

Jaarlijks

Waarom extra aandacht besteden bij een functionele of een grote inspectie?

- Hangt de spiegel nog goed vast?
- Is de gootsteen goed gemonteerd?
- Zitten alle onderdelen en afdekdopjes vast?
- Ontbreken er onderdelen waardoor er schroeven kunnen uitsteken?
- Afdekdopjes mogen ronddraaien, dat kan geen kwaad.
- Vandalisme

Gebruik bij een eventuele reparatie steeds de originele onderdelen van Govaplast omdat het TÜV certificaat i.v.m. dit product anders ongeldig wordt.













Stelschroef

Om bijvoorbeeld niveauverschil tussen de muur en de voorkant van het keukentje op te vangen, bevindt zich onderaan in de voorkant standaard een stelschroef.

Meet het hoogteverschil en draai uit totdat de voor- en achterkant op hetzelfde niveau staan. (Dit kan nuttig zijn in geval van montage tegen een muur, maar soms ook bij losstaande plaatsing.)



Montage-overzicht

Soort montage	Bijgeleverd materiaal	Te gebruiken materiaal
<p>GP83P muurbevestiging</p> 	 <ul style="list-style-type: none"> • 4 nagelpluggen 8 x 100  <ul style="list-style-type: none"> • 1 montageblokje zit geschroefd onderaan  <ul style="list-style-type: none"> • 4 TORX-schroeven 8 x 80 	<ul style="list-style-type: none"> • 4 nagelpluggen 8 x 100 door de voorgeboorde gaten • montageblokje wordt niet gebruikt, laat het gewoon zitten. • de 4 schroeven 8 x 80 worden niet gebruikt
<p>GP83V muurbevestiging</p> 	 <ul style="list-style-type: none"> • 4 L-haakjes • 4 korte nagelpluggen • 4 korte schroeven  <ul style="list-style-type: none"> • 1 montageblokje zit geschroefd onderaan 	<ul style="list-style-type: none"> • de L-haakjes, de 4 korte nagelpluggen en de 4 korte schroeven worden gebruikt voor montage tegen de muur • montageblokje wordt niet gebruikt laat het gewoon zitten
<p>GP83P & GP83V rug tegen rug</p> 	 <ul style="list-style-type: none"> • 4 nagelpluggen 8 x 100  <ul style="list-style-type: none"> • 4 TORX-schroeven 8 x 80  <ul style="list-style-type: none"> • 2 montageblokjes zit geschroefd onderaan  <ul style="list-style-type: none"> • 4 L-haakjes • 4 korte nagelpluggen • 4 korte schroeven 	<ul style="list-style-type: none"> • de 4 nagelpluggen 8 x 100 worden niet gebruikt • de 4 schroeven van 8 x 80 worden gebruikt door de voorgeboorde gaten. • beide montageblokjes worden gebruikt • optioneel te gebruiken: de L-haakjes, de 4 korte nagelpluggen en de 4 korte schroeven worden gebruikt voor montage op de verharding.
<p>afzonderlijke verankering niet tegen een muur</p> 	<p><i>NIET TOEGELATEN</i></p>	

Muurmontage

Muurmontage gootsteen

Het keukentje met de gootsteen wordt aan de muur bevestigd m.b.v. 4 nagelpluggen.

De 4 verzonken gaten in het kunststof zijn reeds netjes voorzien.

De gaten voor de nagelpluggen dienen met een scherpe steenboor van 8 mm geboord te worden.



verankering:
verplicht

Muurmontage oven

Het keukentje met oven wordt aan de muur bevestigd m.b.v. 4 L-haken.

De gaten voor de nagelpluggen dienen met een scherpe steenboor van 8 mm geboord te worden.



verankering:
verplicht

Rug-tegen-rugmontage

1. Schroef eerst de vier Torx-schroeven langs de zijde van de gootsteen in de bovenwand (zelfde schroefgaten muurmontage). Het voorboren van het schroefgat met een hout- of metaalboor van 6 mm is aangewezen.



verankering:
optioneel

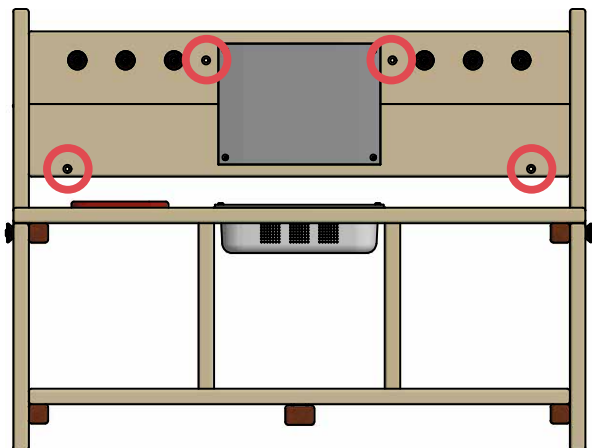

2. Draai beide delen op de zijkant zodat de onderkant bereikbaar is. Monteer het montageblokje tussen beide zijbalken om ook de onderkant aan elkaar te bevestigen.

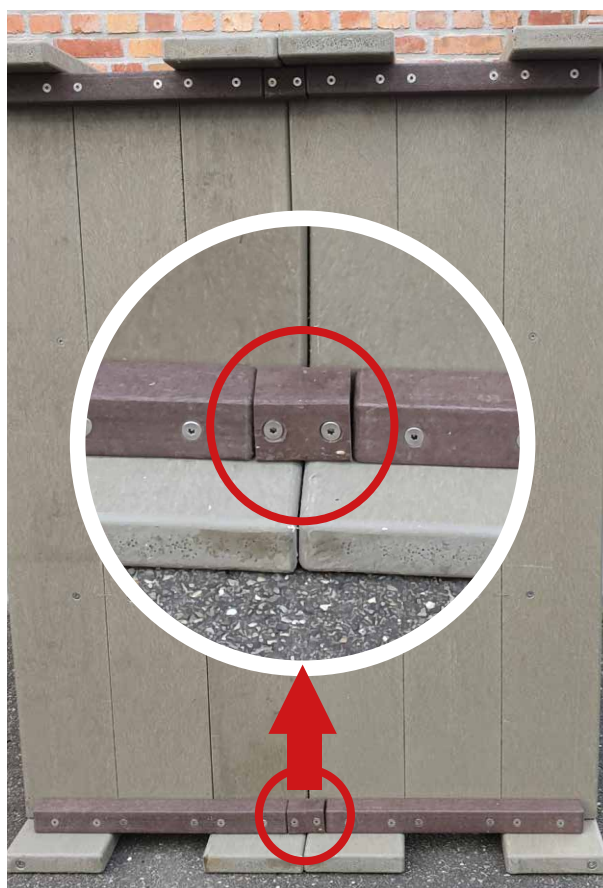

Verankering of niet?

Volgens de Europese norm moeten speeltuigen verankerd worden.

Bij plaatsing tegen een muur en alleenstaande plaatsing is verankering **ALTIJD** verplicht.

Enkel indien de twee delen van het keukentje rug tegen rug gemonteerd zijn is het te overwegen om niet te verankeren. Op een schoolspeelplaats met toezicht is verankering van dit specifiek speeltuig niet steeds noodzakelijk.

Indien de speelplaats enkel voor schooldoeleinden gebruikt wordt, dan is het risico relatief klein dat het niet verankeren impact op de veiligheid heeft.

We raden in het geval van niet verankeren wel aan om een voorbestemde plek te markeren opdat het toestel daar steeds terug gezet wordt na tijdelijke verplaatsing, op die manier wordt niet vergeten van de 1,5 m obstakelvrije ruimte rond te respecteren.

Belangrijke tip

Gebruik een scherpe steenboor die lang genoeg is en steek eerst het kunststof gedeelte van de nagelplug volledig in het gat. Schroef dan de nagel met de juiste schroefkop vast. (best niet kloppen!).

Op die manier beschadig je de kop van de plug niet en kan het geheel achteraf makkelijk gedemonteerd worden.



Indien u het toestel verankert (indien rug-tegen-rug plaatsing)

Verankering gebeurt door het keukentje met de bijgeleverde rvs L-haken aan de binnen- of buitenkant vast te schroeven en vast te zetten met de bijgeleverde nagelpluggen.

Het voorbereiden van een schroefgat met een hout- of metaalboor van 4 mm is aangewezen.

Gebruik een steenboor van 8 mm om het L-haakje in de grond vast te maken.



Verankering langs de buitenkant (makkelijkst)



Verankering langs de binnenkant (mooist)



TÜV SÜD Benelux

Leuvensesteenweg 350
B – 3190 Boortmeerbeek
Tel. +32 (0)15 50 96 30
info@tuv-sud.be



Benelux

TYPE GOEDKEURING CERTIFICAAT
Z-B-20-03-224287-001-736401101-01

Met dit certificaat wordt verklaard dat het
Keuken Muddy

met als type aanduiding
GP83P / GP83V

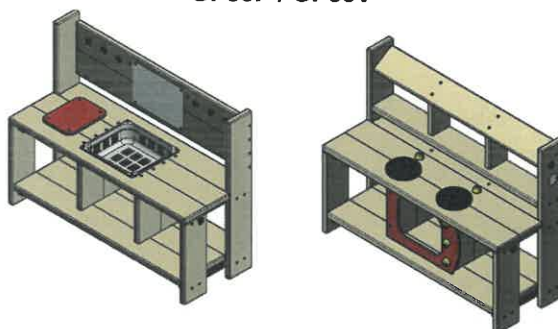

geleverd door
Govaerts Recycling n.v.
Kolmenstraat 1324 , 3570 Alken



voldoet aan de eisen gesteld in:
Warenwetbesluit attractie- en speeltoestellen en
KB 28 maart 2001 betreffende de veiligheid van speeltoestellen

is gebaseerd op volgende beoordelingscriteria
EN 1176-1:2017 EN 1176-7:2008

Dit certificaat wordt afgegeven door TÜV SÜD Benelux bvba, aangewezen bij ministeriële beschikking van 26.02.2019, 1487420-187346-VGP

Opgemaakt te: Boortmeerbeek
Op datum van: 24.03.2020

Naam: Astrid De Beukelaer
Functie: Expert Playground Equipment
Handtekening:



Naam: Emmanuel Ortegat
Functie: Expert Playground Equipment
Handtekening:





TYPE GOEDKEURING CERTIFICAAT **Z-B-20-03-224287-001-736401101-01**

Product omschrijving

Keuken Muddy is een speeltoestel voor fantasiespelen

Keuken Muddy bestaan uit 2 verschillende type keukentjes:

GP83P: keuken met spoelbak

GP83V: keuken met vuurplaten

Beide toestellen kunnen afzonderlijk of samen geplaatst worden volgens de handleiding van de fabrikant

Typenummer: GP83P / GP83V

Afmetingen (l x b x h): 45 x 118 x 91 cm

Toepassingen en beperkingen

Dit attest heeft enkel betrekking tot het geïnspecteerde speeltoestel. Het rapport met nummer P-B-20-03-736401101-01 bevat alle opmerkingen over dit speeltoestel.

Dit certificaat respecteert de richtlijnen en maatregelen die zijn opgenomen in het logboek van de fabrikant.

Wij houden eraan de uitbaters er attent op te maken dat zij op gepaste tijdstippen inspecties en onderhoud moeten uitvoeren en dit te documenteren, teneinde de toestellen en hun omgevingen in een goede staat te behouden.

Alle referenties naar documenten van het speeltoestel GP83P / GP83V werden gecontroleerd.

Alle aanpassingen aan het geïnspecteerde speeltoestel, aan zijn samenstelling en de manier van samenstellen moeten voorgelegd worden aan TÜV SÜD Benelux en kunnen leiden tot een aanpassing van het certificaat.

Het is de taak van de fabrikant en/of de leveranciers om ervoor te zorgen dat alle gefabriceerde speeltoestellen van hetzelfde type als beschreven in dit certificaat conform zijn aan het model waarop dit certificaat gebaseerd is.

Documenten

Gebruikshandleiding: GP83
Technisch constructie dossier: GP83

Markering van het product

Elk toestel dient te worden gemarkeerd met:

- Naam en adres van de leverancier
- Bouwjaar
- Type

Einde certificaat